



VERMONT  CASTINGS™

HOUTKACHELS | POÊLES À BOIS

2023



# DEFIANT FLEXBURN CATALYTIC

A



FlexBurn  
Technologie  
met katalysator  
avec catalyseur

Thermostatische  
verbranding  
Combustion  
thermostatique

Bijvulluik bovenaan  
Trappe supérieure

## EIGENSCHAPPEN | SPÉCIFICATIONS



Tijdloze gietijzeren vormgeving met een hoge afwerkingsgraad

Design intemporel en fonte avec un haut niveau de finition



Een verhoogd laadvermogen en een schonere werking dankzij het bijvulluik bovenaan

Capacité de charge plus haut et un fonctionnement plus propre grâce à la trappe de remplissage supérieure



Exclusieve uitzwenkbare aslade voor een eenvoudige reiniging, zelfs wanneer de kachel heet is

Cendrier pivotant pour un nettoyage facile même lorsque le poêle est chaud

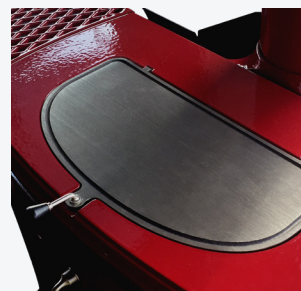

Het bijvulluik is als het ware een gietijzeren bakplaat waarop gekookt kan worden

Le top de tous les modèles est, pour ainsi dire, une plaque de cuisson en fonte

### TECHNISCH | TECHNIQUE

Nom. vermogen   Puissance nom.	9,5 kW
Max. vermogen   Puissance max.	16 kW
Rendement	78%
Max. houtblokken   Bûches max.	60 cm
Gewicht   Poids	235 kg
H x B x D   H x L x P (mm)	733 x 800 x 483
Hitteschild   Bouclier thermique	

### OPTIES | OPTIONS

Warmhouders | Plaques chauffantes (zie hieronder/voir ci-dessous)

Clear Glass (ruit zonder inlegwerk / vitre sans folies)

Vonkenscherm | Protection d'étincelles

Buitenluchtaansluiting | Raccordement air extérieur



### AFMETINGEN | DIMENSIONS

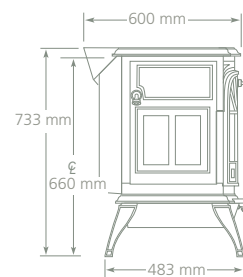
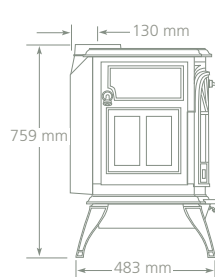
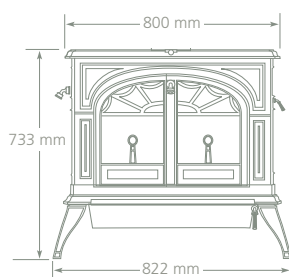
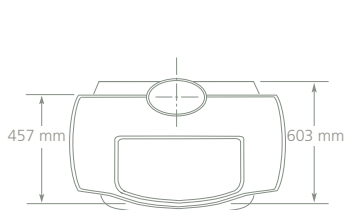



## FLEXBURN® TECHNOLOGIE

Kachels met de gepatenteerde FlexBurn technologie zijn uitgerust met een katalysator die voor een verhoogd rendement (+15%) met minder brandstoffen zorgt.

Les poêles avec la technologie FlexBurn sont équipées d'un catalyseur qui augmente le rendement (+15%) et qui en même temps est plus économique.

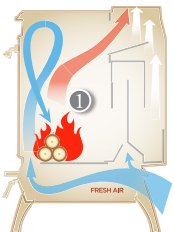

### 1 PRIMAIRE VERBRANDING

- De primaire verbranding wordt aangewakkerd door de toevoer van verse lucht
- Bypass klep is open

### COMBUSTION PRIMAIRE

- La combustion primaire est alimentée par l'apport d'air frais
- La vanne Bypass est ouverte

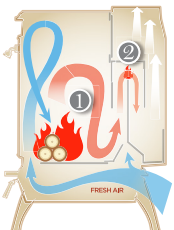

### 2 SECUNDAIRE VERBRANDING

- De klep sluit van zodra de kachel en het rookkanaal voldoende heet zijn, waardoor er rook in de secundaire verbrandingskamer ontstaat
- Extra luchttoevoer zorgt voor de aanmaak van rookgassen tijdens de secundaire verbranding

### COMBUSTION SECONDAIRE

- La vanne se ferme dès que le poêle et le conduit de fumée sont suffisamment chauds, provoquant de la fumée dans la chambre de combustion secondaire
- Un apport d'air supplémentaire assure la production de gaz de combustion lors de la combustion secondaire

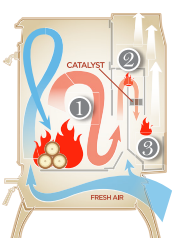

### 3 TERTIAIRE VERBRANDING

- De katalysator verhoogt het rendement en zorgt voor een lagere uitstoot tijdens de tertiaire verbranding van CO-gassen
- De katalysator maakt verbranding bij veel lagere temperaturen mogelijk, waardoor brandtijden worden verlengd en brandstofkosten worden bespaard

### COMBUSTION TERTIAIRE

- Le catalyseur augmente l'efficacité et réduit les émissions lors de la combustion tertiaire des gaz CO
- Le catalyseur permet une combustion à des températures plus basses, prolongeant les temps de combustion et économisant les coûts de carburant



# ENCORE FLEXBURN CATALYTIC

A



FlexBurn  
Technologie  
met katalysator  
avec catalyseur

Thermostatische  
verbranding  
Combustion  
thermostatique

Bijvulluik bovenaan  
Trappe supérieure

## EIGENSCHAPPEN | SPÉCIFICATIONS



Tijdloze gietijzeren vormgeving met een hoge afwerkingsgraad

Design intemporel en fonte avec un haut niveau de finition



Een verhoogd laadvermogen en een schonere werking dankzij het bijvulluik bovenaan

Capacité de charge plus haut et un fonctionnement plus propre grâce à la trappe de remplissage supérieure



Exclusieve uitzwenkbare aslade voor een eenvoudige reiniging, zelfs wanneer de kachel heet is

Cendrier pivotant pour un nettoyage facile même lorsque le poêle est chaud

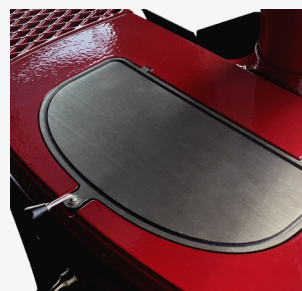

Het bijvulluik is als het ware een gietijzeren bakplaat waarop gekookt kan worden

Le top de tous les modèles est, pour ainsi dire, une plaque de cuisson en fonte

### TECHNISCH | TECHNIQUE

Nom. vermogen   Puissance nom.	8,5 kW
Max. vermogen   Puissance max.	13,7 kW
Rendement	76%
Max. houtblokken   Bûches max.	55 cm
Gewicht   Poids	214 kg
H x B x D   H x L x P (mm)	654 x 686 x 578
Hitteschild   Bouclier thermique	

### OPTIES | OPTIONS

Warmhouders | Plaques chauffantes (zie hieronder/voir ci-dessous)

Clear Glass (ruit zonder inlegwerk / vitre sans folies)

Vonkenscherm | Protection d'étincelles

Buitenluchtaansluiting | Raccordement air extérieur



### AFMETINGEN | DIMENSIONS

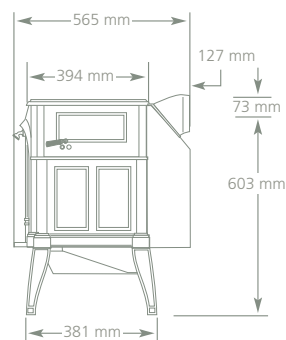
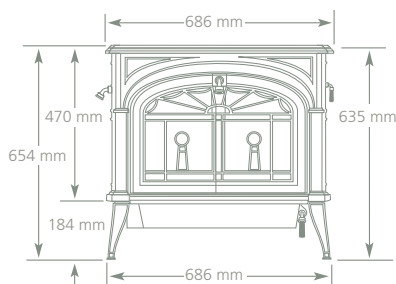
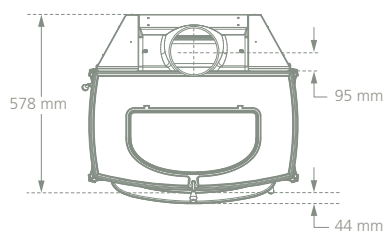





Afgebeeld met Clear Glass optie ★ Montré avec option Clear Glass

## THERMOSTATISCH GECONTROLEERDE VERBRANDING COMBUSTION THERMOSTATIQUEMENT CONTRÔLÉE

Onze unieke, ingebouwde thermostaat heeft geen elektriciteit nodig en zorgt volledig autonoom voor de ideale beluchting. Stel het gewenste vermogen in en laat de thermostaat de rest doen. Het resultaat: een veel langere en gelijkmatigere warmte.

Le thermostat intégré unique, n'a pas besoin d'électricité et permet de manière autonome un réglage d'air idéal. Sélectionner la puissance souhaitée et laisser faire le thermostat. Le résultat : une chaleur régulière et de longue durée.



# INTREPID FLEXBURN CATALYTIC

A+



FlexBurn  
Technologie  
met katalysator  
avec catalyseur



Thermostatische  
verbranding  
Combustion  
thermostatique



Bijvulluik bovenaan  
Trappe supérieure

## EIGENSCHAPPEN | SPÉCIFICATIONS



Tijdloze gietijzeren vormgeving met een hoge afwerkingsgraad

Design intemporel en fonte avec un haut niveau de finition



Een verhoogd laadvermogen en een schonere werking dankzij het bijvulluik bovenaan

Capacité de charge plus haut et un fonctionnement plus propre grâce à la trappe de remplissage supérieure



Exclusieve uitzwenkbare aslade voor een eenvoudige reiniging, zelfs wanneer de kachel heet is

Cendrier pivotant pour un nettoyage facile même lorsque le poêle est chaud

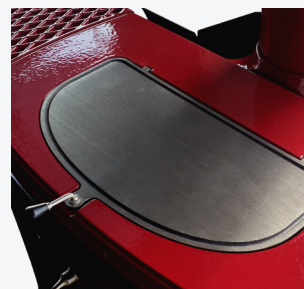

Het bijvulluik is ook een gietijzeren kookplaat waarop gekookt kan worden

Le top de tous les modèles est, pour ainsi dire, une plaque de cuisson en fonte

## TECHNISCH | TECHNIQUE

Nom. vermogen   Puissance nom.	8 kW
Max. vermogen   Puissance max.	10 kW
Rendement	82,8%
Max. houtblokken   Bûches max.	40 cm
Gewicht   Poids	101 kg
H x B x D   H x L x P (mm)	610 x 540 x 545

## OPTIES | OPTIONS

Warmhouders | Plaques chauffantes

Buitenluchtaansluiting | Raccordement air extérieur



## AFMETINGEN | DIMENSIONS

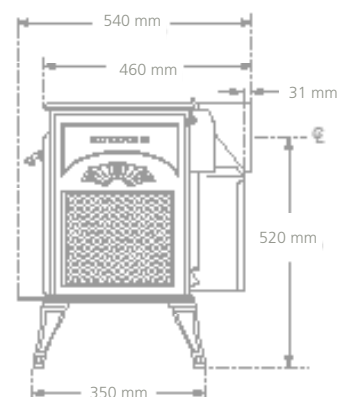
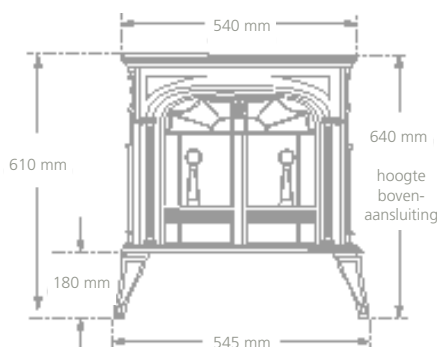
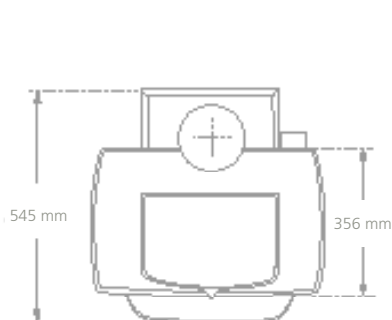





# TRUE CRAFTSMANSHIP

Vermont Castings was founded on the belief that the stately beauty of cast iron could be combined with the simple utility of wood heat, to craft stoves of value and enduring beauty.





ACCESSOIRES



**VONKENSCHERM**  
**PROTECTION D'ETINCELLES**



**WARMHOUDERS**  
Stijlvol en praktisch

**PLAQUES**  
**CHAUFFANTES**  
Elegant et pratique



**STEAMER GIETIJZER**  
**STEAMER FONTE**  
BORDEAUX, TWILIGHT



**CLEAR GLASS**  
ruit zonder inlegwerk  
vitre sans folies



**AANSLUITKIT EXTERNE LUCHT**  
**KIT RACCORDEMENT AIR EXTERIEUR**

DEALER



PRIJSLIJST | TARIF



VERSIE 2023 - 99.05.015.01.04

Vermont Castings wordt binnen de Benelux verdeeld door Fero NV, onderdeel van Unifire BV. Fero NV behoudt zich het recht om modellen in deze catalogus te wijzigen zonder voorafgaande kennisgeving. Fero NV kan niet verantwoordelijk gesteld worden voor eventuele drukfouten.

Vermont Castings est distribué dans le Benelux par la société Fero SA, qui fait partie de Unifire BV. Fero SA se réserve le droit de modifier les modèles repris dans le présent catalogue sans avertissement préalable. La société Fero SA ne peut être tenue responsable des erreurs d'impression éventuelles.